

NOTICE D'UTILISATION - OPERATING INSTRUCTIONS

Serie 620/630/63 FT - Combinés d'essai **Series 620/630/63 FT - LINEMAN'S TEST SETS**

Les Série 620/630 sont conformes à la norme de sécurité EN60950 A1, A2, A3, A4.

The Series 620/630 comply with EN60950 A1, A2, A3, A4.

S.A.S. DEPAEPE – 75/77, rue du Pré-Brochet - 95110 SANNOIS - FRANCE
Tél : +33(0)1 3025 8160 – Fax : +33(0)1 3998 6124



ATTENTION

POUR VOTRE SECURITE ET POUR EVITER D'ENDOMMAGER LE COMBINE, NE PAS RACCORDER SUR DU COURANT ELECTRIQUE DE TYPE 110 OU 220 VOLTS.

L'OUVERTURE DU BOITIER POUR UN CHANGEMENT DE PILES OU UN REMPLACEMENT DE CORDON NE DOIT SE FAIRE QU'APRES AVOIR DEBRANCHE L'APPAREIL.



This symbol indicates that the user should read these operating and connection instructions before use.



CAUTION

FOR YOUR SAFETY AND TO PREVENT DAMAGE TO THE UNIT, DO NOT CONNECT THIS TESTSET TO 110 VOLT OR 220 VOLT AC POWER LINES.

INTENTIONAL OR ACCIDENTAL CONNECTION TO AC POWER LINES IS ENTIRELY THE USER'S RESPONSIBILITY AND VOIDS THE WARRANTY.

FOLLOW GOOD SAFETY PRACTICES DURING INSTALLATION AND TESTING OF TELEPHONE SERVICES.



CAUTION

THE TEST SET SHOULD BE DISCONNECTED FROM THE LINE BEFORE OPENING FOR BATTERY OR LINE CORD REPLACEMENT.

SOMMAIRE / CONTENTS

DESCRIPTION / DESCRIPTION	4-5
CARACTERISTIQUES GENERALES / FEATURES	4-5
INTERRUPTEURS, VOYANTS, CLAVIERS / CONTROLS AND INDICATIONS	6-7
FONCTIONNEMENT / OPERATION	12-13
Mode conversation / Talk mode	14-15
Mode écoute discrète et Alarme "Signalshield™"/ Monitor mode – "Signalshield™" Alarm.	14-15
Rappel du dernier numéro / Redial of last number.....	14-15
Vérification des polarités / Polarity check	16-17
Sonnerie / Ringer.....	16-17
Ecoute amplifiée/Mains libres / Amplified speaker – Hands-free speakerphone	18-19
Mémoires / Memory dialing.....	20-21
A accès direct / One-touch memories.....	22-23
A accès indirect / Two-touch memories	22-23
Remplacement des batteries / Replacing the batteries.....	24-25
Cordon – Changement / Line cord – Line cord and change.....	26-27

DESCRIPTION

The Series 620/630/63FT telephone craft testsets are used by installers, repair technicians, and other telecommunications personnel for the installation and testing of telephone services.

FEATURES

The Series 620/630/63FT Test sets provide :

- Amplified Speaker in Monitor Mode
- Speakerphone-Hands-free operation in TALK mode.
- SIGNALSHIELD™ data detection circuit (630 only)
- Repertory Memory dialing – 13 numbers (3 one touch and 10 two touch)
- High Impedance Line Monitor
- DTMF (tone) and Rotary (pulse) Dialing
- Electronic ringer to indicate incoming calls
- Last Number Redial – 32 digits – T/P
- Line Polarity Indication

- Mute Feature for noisy locations
- Register Recall – Hook Flash
- Modular cordset connection
- ADSL filters.

The enclosure is made of impact-resistant shock ABS designed to withstand the rough conditions and impact shocks associated with craft use.

The back of the testset is equipped with a non-slip pad, to enable testing while the Series 620/630 rest on your shoulder.

The recessed keypad design protects the keypad from damage and minimizes accidental button contact.

A belt clip provides convenient connection to the installer's belts.

DESCRIPTION

Les combinés d'essai Série 620/630/63FT sont des appareils de test téléphoniques destinés aux installateurs, aux monteurs et à tous les techniciens chargés de la maintenance ou des tests sur réseaux téléphoniques.

CARACTERISTIQUES GENERALES

Les Séries 620/630/63FT offrent les fonctions suivantes :

- Ecoute amplifiée en mode écoute discrète
- 3 mémoires à accès direct
- 10 mémoires à accès indirect
- Ecoute discrète à haute impédance
- Numérotation décimale et multifréquence
- Sonnerie
- Coupure micro pour milieux bruyants

- Rappel du dernier numéro composé (32 digits en décimal et en DTMF)
- Visualisation des polarités de la ligne
- Flashing
- Détection de signaux HF (RNIS ou ADSL) en mode Ecoute Discète (Uniquement le Série 630 et 63FT).
- Incorporation de selfs à l'intérieur du produit permettant le raccordement sur les lignes ADSL.
- Connectique modulaire du cordon de raccordement.
- La coque des Séries 620/630/63FT est faite en ABS choc et convient parfaitement aux utilisations rigoureuses et aux chocs inévitables en usage terrain. L'arrière de l'appareil est équipé d'une surface antidérapante : on peut ainsi garder les mains libres tout en ayant le Serie 620, 630 et 63FT en fonction sur l'épaule.

CONTROLS AND INDICATORS

(see drawing page 28-29)

TALK - MON Switch

Located below the receiver, this 2-position switch is used to select the mode of operation.

TALK – Talk

This position connects the testset to the line for network signaling, conversation, and testing. The TALK position creates an off-hook condition such as that created when the receiver is picked up on a regular telephone set.

MON – Monitor

This position connects the testset to the line through a high impedance circuit, allowing monitoring of the line without disturbing on-going conversations, data transmission, or network signaling.

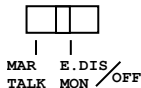

The MON position creates an on-hook condition, with the speech and test circuits isolated from the line.

The electronic ringer is connected to the line in Monitor mode.

The "SIGNALSHIELD™" detecting alarm feature may sound. (see "SIGNALSHIELD" operation section page 14).

PULSE - TONE

Located below the receiver, this 2-position switch is used to select the dialing mode.

The TONE position selects DTMF signaling. The PULSE position selects rotary style, dial pulse signaling.

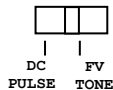

INTERRUPTEURS, VOYANTS, CLAVIERS

(voir dessin, page 28-29)

Interrupteur MARCHE – ECOUTE DISCRETE.

Situé sous l'écouteur, il permet de choisir le mode de fonctionnement souhaité.

MAR (Marche)

Lorsque l'interrupteur est dans cette position, les Série 620/630/63FT se retrouvent dans la même configuration qu'un poste téléphonique qui est décroché. On peut numéroté, envoyer des signaux et effectuer des tests sur la ligne, converser en mains-libres.

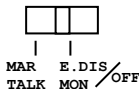

E – DIS (Ecoute discrète) ARRET

Lorsque l'interrupteur est dans cette position, le combiné est raccordé à la ligne à travers une haute impédance qui permet de surveiller l'état de la ligne sans interrompre la conversation ni la transmission de signaux. Avec les Séries 630 et 63FT une alarme est déclenchée lors de présences de signaux HF (RNIS ou ADSL). L'alarme est temporisée.

La sonnerie des Série 620/630/63FT fonctionne lorsque l'interrupteur est sur cette position :

DC-FV.

Situé sous l'écouteur, il permet de choisir le mode de numérotation

DC : en position DC, la numérotation est émise en mode décimal

FV en position FV, la numérotation est émise en mode fréquences vocales.

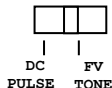

LEDs – Polarity Indicators - Main Keypad area

The Series 620/630/63FT testsets employ 2 LEDs (one green and one red) to indicate line polarity. The polarity indicator LEDs are located above the keypad. Please see OPERATION section for details.

LED Indicator - Small Keypad

See following Small Keypad section for details.

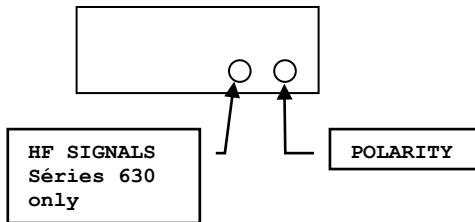

Main Keypad

The main keypad is located on the front of the testset, just below the receiver.

The main keypad includes 12 standard network addressing keys and 4 control keys to enable special functions. The 12 standard keys are used in signaling and for entering digits for network addressing.

The four control keys cause the following functions to be performed :

MR - Memory Recall key

Used to Recall numbers from the ten Two Touch Memory locations.

LEDS

Grand clavier :

Les 2 leds, une rouge et une verte, situées au-dessus du clavier servent à vérifier le respect des polarités de la ligne (voir paragraphe fonctionnement). Pour les Série 630 et 63FT la led de droite sert à la polarité, la led de gauche à la signalisation de signaux HF.

Petit clavier :

Cette led (rouge) sert à signaler le fonctionnement de l'écoute amplifiée et à vérifier l'état des piles (voir détails ci-après).

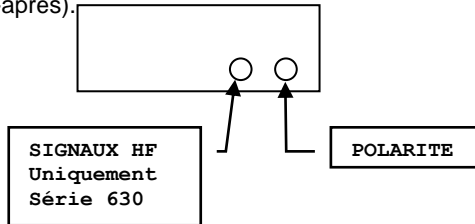

GRAND CLAVIER :

Composé de 12 touches de numérotation et de 4 touches de fonction.

Les 12 touches de numérotation servent à composer les numéros souhaités, les touches * et # ne servent qu'en mode de numérotation FV.

Les 4 touches de fonction sont les suivantes :

MR : Touche de rappel mémoires

Permet d'appeler les 10 numéros mémorisés dans les mémoires indirectes.

R - Flash key

When pressed, the testset produces a line break, (hook flash), obtaining a new dial tone.

BIS - REDIAL key

When pressed, the last number dialed will be re-dialed from the internal memory.

M - MUTE key

When pressed, the transmitter is muted and the sidetone is eliminated. Use of the mute feature improves communications in noisy locations.

Small Keypad

The small keypad is located on the upper part of the back of the testset.

Included are 7 control keys used to enable special functions.

There is 1 LED used to indicate several conditions. See below.

P key Pause

Used to enter a pause into the memory locations.

+/- Button

Used to control the volume of the speaker.

Speaker Symbol Amplified Speaker / Hands-free speakerphone button

The Series 620/630/63FT feature an amplified speaker circuit to enable high volume monitoring of the line in monitor mode.

The speaker key is located in the upper right corner of the small keypad on the upper back of the testset. The speaker button has a small speaker symbol near it. In TALK mode, the same button provides a 2 way speakerphone function.

R – Flashing

Touche de flashing (rappel d'enregistreur). Ne fonctionne qu'en mode FV. L'appui sur cette touche provoque une coupure calibrée à 270 ms. Cette fonction est dépendante de l'autocommutateur sur lequel la ligne à tester est raccordée.

BIS – Rappel du dernier numéro

L'appui sur cette touche permet de recomposer le dernier numéro entré sur le clavier.

M – (Mute)

L'appui sur cette touche ferme le micro, améliorant l'effet local. Cette fonction est particulièrement utile en milieu bruyant.

PETIT CLAVIER :

Le petit clavier est situé sur la partie arrière supérieure du combiné. Il comprend 7 touches et une led :

P – Touche Pause

Cette touche permet d'insérer une pause dans les séquences de code ou numéros à mémoriser.

+/- Touche volume

Sert à régler le niveau d'amplification.

🔊 Touche écoute amplifiée / Mains-libres

Cette touche permet de mettre en marche la réception amplifiée en mode écoute discrète et le "Mains libres" en mode "Marche".

S key Save

Used during programming to save a number into a memory location.

LED indicator (BAT)

This red LED on the small keypad is active only when the amplifier is turned on. The LED lights steadily when the amplifier is on and the batteries are OK.

If the LED blinks, the batteries need to be changed.

LED indicator (VOICE-DATA)

If a voice or analog signal is detected, the green LED will light up. If a digital signal is detected, the red LED will light up. (see section ALARM-SIGNALSHIELD™.)

OPERATION

The Series 620/630 and 63FT will operate without a battery for dialing, talking, receiving, and monitoring calls. They require a battery to enable

the speaker amplifier, memory dialing, and the ringer functions.

(Note : the Series 63FT ringer will operate without batteries).

Basic operation of the testset may be accomplished as follows:

- 1 - Select MON (monitor) mode.
- 2 - Connect the cordset to the line:
Red Lead to Ring (-)
Black Lead to Tip (+)
- 3 - Listen to the receiver or use the speaker to confirm the line is not in use. The "SIGNALSHIELD™" alarm may sound (see the Alarms section page 14).
- 4 - Select PULSE or TONE dialing.
- 5 - Select "TALK" mode and confirm dial tone is received.
- 6 - Proceed with dialing, conversation, line testing, etc.

S Touche de mise en mémoire

Sert à mémoriser un code ou un numéro.

M1, M2, et M3 Touches mémoires directes

Ces 3 touches permettent d'appeler les 3 numéros mémorisés dans les 3 mémoires à accès direct.

LED

Cette led rouge ne s'allume que lorsque l'écoute amplifiée ou le mains-libres sont activés. Elle brille fixement si l'amplification est en marche et les piles en bon état. Si elle clignote, cela signifie que les piles doivent être changées.

FONCTIONNEMENT

NB : Les Série 620/630/63FT n'ont pas besoin de piles pour numérotter, converser et fonctionner en écoute discrète (et être appelé pour le Série 63FT). Les piles doivent être installées pour faire fonctionner l'écoute amplifiée, le mains libres, la numérotation des mémoires et la sonnerie (sauf pour le Série 63FT).

- 1 – Mettre le combiné en position "écoute discrète".
- 2 – Raccorder le cordon à la ligne
- 3 – S'assurer que la ligne n'est pas utilisée à l'aide du récepteur ou de l'écoute amplifiée. Un signal d'alarme peut être émis sur les Séries 630 et 63FT (voir détails en page 15)
- 4 – Sélectionner le mode de numérotation souhaitée (DC ou FV).
- 5 – Mettre le combiné en position "MARCHE".
- 6 – Après avoir entendu la tonalité, procéder à la numérotation.

TALK (Talk) Mode

This position connects the testset to the line for network signaling, conversation, and testing. The TALK position creates an off-hook condition similar to picking up the receiver of a regular telephone set.

MON - Monitor Mode and Use "SIGNASHIELD™" Alarm

This position connects the testset to the line through a high impedance monitor circuit, enabling the craft person to monitor a line without interrupting on-going conversations, data transmissions or network signaling.

In this Monitor mode, the "SIGNASHIELD™" circuit feature will check to see if a high frequency signal (such as ISDN or ADSL) is on the line. If a high frequency signal is detected a timed alarm (about 3 seconds) will sound and the small red LED located above the keypad will light up. This feature is intended to prevent interruption of data signals when switching to the Talk mode.

NOTE : You may press the Speaker button on the small keypad to activate the amplified speaker

feature while monitoring a line. Press the +/- key to increase or decrease the speaker volume.

When the amplified speaker is operating on MONITOR mode, it will automatically shut off after 5 minutes. The Series 620/630/63FT use four AA size batteries to power the amplified speaker and other functions. Estimated operational life of the batteries is more than 100 hours at full output.

NOTE: The electronic ringer is connected to the line in Monitor mode.

NOTE: Monitor mode will work with or without a battery. However, without a battery, the speaker will not work in monitor mode.

MR - Memory Recall - Memory Dialing

Please see memory section for operation information. (Page 22)

BIS - Redial of Last Number Called

Re-dialing of the last number dialed may be done in TONE or PULSE modes. Up to 32 digits may be recalled. The memory of the Series 620/630/63FT will retain the last number dialed for about 30 minutes.

- MARCHE Mode conversation

Dans cette position, le combiné est raccordé à la ligne dans la même configuration qu'un poste téléphonique décroché. On peut numéroter, conserver et effectuer des tests sur la ligne.

- Mode ECOUTE DISCRETE / ARRET et ALARME "SIGNALSHIELD™"

Dans cette position, le combiné est raccordé à la ligne à travers un circuit à haute impédance qui permet de surveiller l'état de la ligne sans interrompre les conversations ou transmissions data. En mode Ecoute Discrète, les Séries 630 et 63FT détectent les signaux HF (RNIS ou ADSL). La led rouge située au dessus du clavier confirme à l'utilisateur la mise en alarme.

L'alarme se mettra en marche aussitôt que la détection de signaux HF est activée, elle s'arrêtera automatiquement quand les cordons d'alimentations seront déconnectés de la ligne.

L'alarme est temporisée (environ 3 secondes) permettant à l'utilisateur d'écouter en mode haute

impédance soit par la réceptrice soit avec l'amplificateur des signaux sur la ligne perturbée par des signaux HF pouvant être interprétés comme des signaux ADSL ou RNIS.

NB : L'écoute amplifiée peut être activée en appuyant sur la touche (■📞) et son réglage en appuyant sur la touche +/- (ne fonctionne que si les piles ont été installées).

- La sonnerie du combiné ne peut être activée que lorsque l'interrupteur est positionné sur "ECOUTE DISCRETE/ARRET".

MR : MEMOIRES

Voir paragraphe "mémoires" page 23

BIS- Rappel du dernier numéro.

Le rappel du dernier numéro composé peut être effectué en mode décimal ou multifréquences. La capacité de la mémoire est de 32 digits qui sont mémorisés pendant environ 30 minutes.

Redial operation

After you have dialed a number, go off-line for a moment, then press "TALK" to reconnect to the network. Confirm that you have a dialtone, and then press the "BIS" key on the keypad. The last number previously dialed will be re-dialed from memory. Redial is done in the same mode (Tone or Pulse) as originally dialed.

You may go "off line" by pressing the R (Flash) key or by switching from Talk to Mon and then back to Talk.

Polarity Check

The Series 620/630 and 63FT testsets indicate polarity continuously, without requiring a keypad action.

To check the polarity of a line :

Connect the BLACK test lead to TIP (positive), and connect the RED test lead to RING (negative). Switch to "TALK" to access the network.

If the GREEN LED lights up, the line polarity is correct; if the RED LED lights up, the line wiring/polarity is reversed.

NOTE: All functions of the Series 6 testsets will operate with any line polarity.

Ringer

The Series 620/630 and 63FT testsets are equipped with an internal electronic ringer to indicate incoming calls (Ring signals).

Connect the testset to a line. The TALK - MON switch should be in "MON" position in order to receive incoming calls (ring signals). The ringer function requires a battery (except for the Series 63FT).

Pour utiliser cette fonction :

Après avoir composé un numéro et éventuellement conversé, raccrocher le combiné (position ECOUTE DISCRETE/ARRET).

Remettre le combiné en position "MARCHE" et, dès que la tonalité arrive, appuyer sur la touche BIS. Le numéro se recomposera automatiquement dans le même mode de numérotation que le numéro composé précédemment.

POLARITES

Les Série 620/630/63FT indiquent la polarité de branchement en continu. Pour vérifier la polarité, procéder comme suit :

Raccorder le cordon du combiné, fil rouge sur -, fil noir sur +. Mettre l'interrupteur sur la position "MARCHE". Si la led verte, à côté du signe // s'allume, la polarité est respectée. Si la led rouge, à côté du signe x s'allume la polarité est inversée :

Les Série 620/630/63FT fonctionnent quelle que soit la polarité du branchement.

Pour les Séries 630 et 63FT la led de droite sert à la polarité (Led bicolore), la led de gauche à la signalisation de signaux HF.

SONNERIE

Les Série 620/630/63FT sont munis d'une sonnerie électronique. Elle ne signalera les appels que lorsque le combiné sera en position "ECOUTE DISCRETE / ARRET". Cette fonction suppose que les piles soient présentes dans l'appareil sauf pour le Série 63FT.

AMPLIFIED SPEAKER OPERATION (MONITOR MODE)

The amplified speaker will operate in Monitor mode only. To activate the amplified speaker function in Monitor mode, press the speaker button , located on the small keypad. The speaker button has a small speaker symbol next to it. The amplified speaker function will become operational and you will hear any activity on the line.

To control the volume, press the +/- button.

Press once to provide the first level of amplification. A second press will provide additional amplification. A third press will return you to the initial volume level. You may turn off the Amplified Speaker function by pressing again on the speaker key.

NOTE: When the Amplified Speaker is operating on MONITOR mode, it will automatically shut off after 5 minutes.

HANDSFREE SPEAKERPHONE OPERATION (TALK MODE)

When activated in the TALK mode, the Amplified Speaker operates as a 2 ways speakerphone. To activate the speakerphone functions, switch to TALK and press the Red speaker button , located on the small keypad

To control the volume, press the +/- button.

Press once to provide the first level of amplification. A second press will provide additional amplification. A third press will return you to the initial volume level. You may turn off the Speakerphone function by pressing again on the speaker key.

NOTE: The Series 620/630 and 63FT uses for AA size batteries to power the Amplified Speaker and other functions. Estimated operational life of the batteries is more than 100 hours at full output.

ECOUTE AMPLIFIEE

Cette fonction n'est disponible que dans le mode « ECOUTE DISCRETE/ARRET ». Il suffit d'appuyer sur la touche  pour la mettre en marche.

Le réglage du volume d'amplification est activé par la touche +/- . Un premier appui procure un 1^{er} niveau d'amplification, un deuxième appui augmente le volume au niveau maximum. Un troisième appui remet au 1^{er} niveau précédent. L'écoute amplifiée peut être arrêtée en appuyant à nouveau sur la touche .

L'installation de 4 piles de type AA est indispensable pour alimenter l'écoute amplifiée. La durée de vie estimée des piles est supérieure à 100 heures au niveau d'amplification maximum.

Afin d'éviter une sur consommation des piles, l'écoute amplifiée est coupée automatiquement

après 5 minutes. Si l'on souhaite prolonger cette écoute amplifiée, il faut réappuyer sur la touche . Afin de faciliter les procédures de tests rapides, l'écoute amplifiée reste active lorsque le cordon est débranché de la ligne.

"MAINS LIBRES"

Cette fonction n'est disponible que dans le mode "MARCHE". Il suffit d'appuyer sur la touche  pour la mettre en marche.

Le réglage du volume d'amplification est activé par la touche +/- . Un premier appui procure un 1^{er} niveau d'amplification, un deuxième appui augmente le volume au niveau maximum. Un troisième appui remet au 1^{er} niveau précédent.

L'écoute amplifiée peut être arrêtée en appuyant à nouveau sur la touche .

Memory Dialing

The Series 620/630 and 63FT have two types of memory dialing. There are three (3) "One Touch" memory locations and ten (10) "Two Touch" memory locations.

The ten "Two Touch" memory locations require that you press the MR button on the main keypad and then press one of the numeric keys on the main keypad.

Memory retention is dependent on the batteries. Without a battery the numbers stored in memory are retained for about 30 minutes.

Memory programming can be done in Tone or Pulse. Memory dialing can be done in Tone or Pulse.

You cannot program a "Flash" into a memory location.

A maximum of 16 digits can be programmed into a memory location.

Programming the memories or using the memories is done with the testset in the "TALK" mode, meaning connected (off hook) to a telephone line.

NOTE: During memory programming, the key presses will have no effect on the telephone line. You will hear tones in the receiver or on the Amplified Speaker as you press the keys indicating the key press was completed.

MEMOIRES

Les Série 620/630/63FT offrent 3 mémoires à accès direct et 10 à accès indirect.

Les 3 touches à accès direct M1, M2 et M3 sont situées sur le petit clavier au dos de l'appareil. L'appui sur ces touches permet de composer directement un numéro préenregistré :

Les 10 mémoires à accès indirect nécessitent l'appui sur la touche MR du clavier principal suivi de l'appui sur l'une des 10 touches (1 à 10) de ce même clavier.

La sauvegarde des numéros en mémoire est dépendante des batteries. Sans batterie, les numéros ne sauvegardent les numéros que pendant environ 30 minutes (voir paragraphe "Remplacement des piles".)

La programmation des numéros en mémoire peut être réalisée en mode décimal ou FV. La

composition du numéro programmé pourra être réalisée indifféremment en décimal ou FV.

La capacité maximum de chaque mémoire est de 16 digits. La touche "R" (flashing) ne peut être mémorisée. L'enchaînement des mémoires est possible.

Pour la programmation des numéros à enregistrer, le combiné doit être raccordé à une ligne et placé en position "MARCHE".

NB :

En mode programmation, l'appui sur les touches n'aura aucun effet sur la ligne. Un acquittement sonore confirme chaque appui de touche.

One-touch memory

Programming the One touch-memory

The set should be connected to a phone line and switched to TALK mode. Then you can begin programming your memory locations.

Press the S key. Enter the number using the main keypad, press on M1 or M2 or M3 to store the number in that location.

If you want to store a pause, press the P key at the appropriate part of the number entry sequence and a pause will be stored (P = 3 seconds).

Dialing Using the Two Touch Memory

Put the testset into TALK mode by moving the TALK - MON switch to the TALK position, confirm that you have dial tone and then press. The One Touch Memory button for the number you want to call. The testset will dial the number in that location.

Two touch memory

Programming the Two touch-memory

The set should be connected to a phone line and switched to TALK mode.

Then you can begin programming the Two Touch memory locations.

Press the S key on the small keypad. Enter the number you want to store by using the main keypad, press the MR key again followed by a press on one of the numeric keys on the main keypad to store the number in that location.

If you want to store a pause, press the P key at the appropriate part of the number entry sequence and a pause will be stored.

Dialing Using the Two Touch Memory

Put the testset into TALK mode by moving the TALK - MON switch to the TALK position, confirm that you have dial tone. Press the MR (Memory Recall) key on the main keypad, then press the numeric key on the main keypad for the number you want to call. The testset will dial the number in that location.

MEMOIRES A ACCES DIRECT

Enregistrement :

Les Série 620/630/63FT doivent être raccordés à une ligne et placés en position "MARCHE".

- Appuyer sur la touche S (petit clavier)
- Composer le numéro à enregistrer. Utiliser éventuellement la touche "P" (petit clavier) pour insérer une ou plusieurs pause(s) dans le cycle du numéro à mémoriser (P = 3 secondes).
- Appuyer sur la touche d'accès direct choisie (M1, M2 ou M3).

Composition :

- Mettre le combiné en position "MARCHE".
- Appuyer sur la touche M1, M2 ou M3 du numéro à appeler, il se composera automatiquement.

MEMOIRES A ACCES INDIRECT

Enregistrement :

Les Série 620/630/63FT doivent être raccordés à une ligne et placés en position "MARCHE".

- Appuyer sur la touche S (petit clavier)
- Composer le numéro à enregistrer. Utiliser éventuellement la touche "P" (petit clavier) pour insérer une /ou plusieurs pause(s) dans le cycle du numéro à mémoriser (P=3 secondes).
- Appuyer sur la touche MR puis sur l'une des 10 touches (1 à 0) du clavier correspondant à l'emplacement mémoire choisi.

Composition :

- Mettre le combiné en position "MARCHE".
- Appuyer sur la touche MR (clavier principal) puis sur la touche (1 à 0) correspondant à l'emplacement choisi pour mémoriser le numéro.
- La composition du numéro s'effectuera automatiquement.

Replacing the batteries (see drawing page 30)

The batteries for the Series 620/630/63FT are located under the non-slip pad/back cover.

Use a screwdriver to loosen the two screws holding the back cover in place. Slide the cover away from the speaker grille and lift up. The batteries are the AA type. We recommend that you use the alkaline battery type for replacement. Insert the batteries in accordance with the symbols inside of the battery compartment.

The testset will retain the numbers in the memory locations for about 30 minutes without batteries installed. The set is protected against reverse polarity if you accidentally insert the batteries in the wrong direction.



CAUTION

THE TEST SET SHOULD BE DISCONNECTED FROM THE LINE BEFORE OPENING FOR BATTERY REPLACEMENT.

REPLACEMENT DES BATTERIES (voir dessin page 30)

Les 4 piles de type AA sont situées sous le capot arrière du combiné (recouvert d'un anti-dérapant en caoutchouc).

A l'aide d'un tournevis, retirer les 2 vis de fixation du capot situées de part et d'autre du mousqueton.

Faire glisser vers l'arrière le capot puis soulever.

Respecter les symboles de polarités indiqués à l'intérieur.



ATTENTION : le combiné doit être déconnecté de la ligne avant toute ouverture pour changement de batteries.

NB : Les numéros en mémoire sont sauvegardés pendant une durée d'environ 30 minutes.

Le combiné est protégé contre une inversion de polarité involontaire au montage des piles.

Line Cord Connection (See drawing page 30)

The Series 620, 630 and 63FT are testsets designed with a standard 6-position modular jack for easy connection of a variety of cordsets. This jack is located under the cover that secures the batteries and the belt clip.

To change the cordset, remove the two screws holding the cover and release the cordset plug. Insert the new cordset and replace the cover and the screws.

Note : The Series 63FT is equipped with 2 cords terminated by banana plugs at each end.



CAUTION

THE TEST SET SHOULD BE DISCONNECTED FROM THE LINE BEFORE OPENING FOR LINE CORD REPLACEMENT.

CORDON – CHANGEMENT (voir dessin page 30)

Les cordons des Série 620 et 630 et 63FT sont équipés d'un plug modulaire à 6 voies, 4 connections, qui permet une interchangeabilité aisée avec diverses terminaisons.

Pour changer le cordon, retirer le capot arrière du combiné de la même manière que pour le remplacement des piles.

Le Série 63FT est équipé de 2 cordons banane côté poste et côté ligne.



ATTENTION :

Déconnecter le combiné de la ligne avant toute ouverture du boîtier.

INTERRUPTEUR MARCHE - ECOUTE DISCRETE
TALK-MON SWITCH

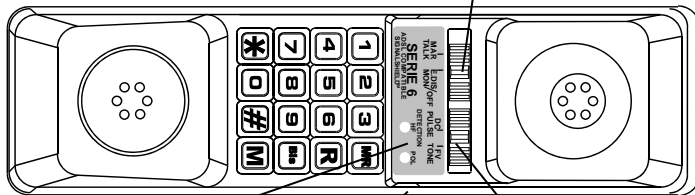

LED D'INDICATION DE
PRESENCE HF
(UNIQUEMENT 630/63FT)
SIGNALSHIELD™ LED
(630 and 63FT)

LED DE POLARITE
POLARITY LED

INTERRUPTEUR DC/FV
PULSE-TONE SWITCH

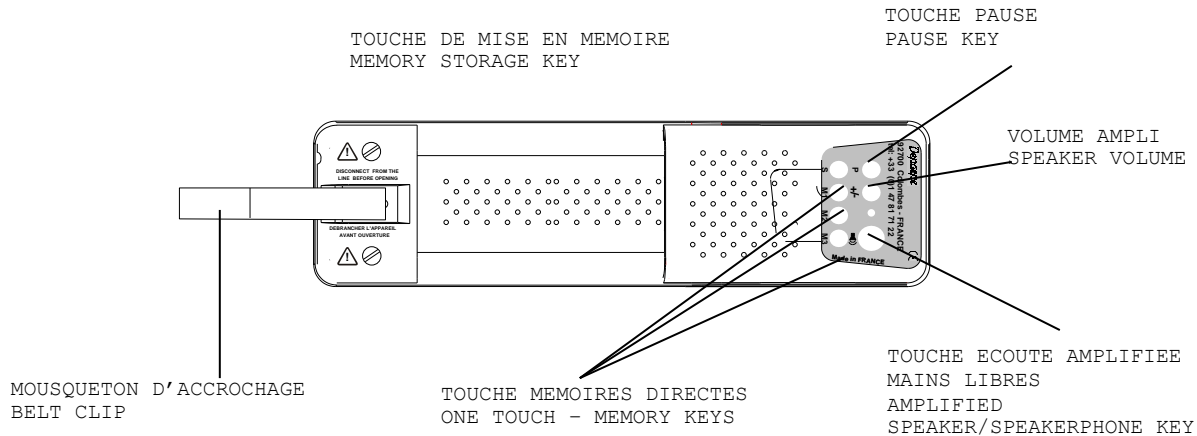

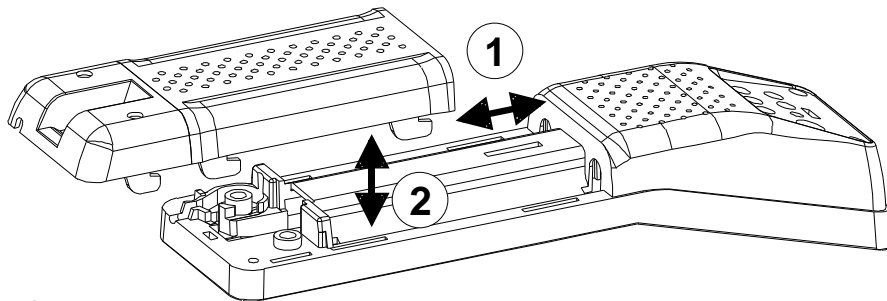

! **ATTENTION :**

Déconnecter le combiné de la ligne avant toute ouverture du boîtier.

! **CAUTION :**

The test set should be disconnected from the line before opening for line cord replacement

Niveau de sécurité TRT3 selon EN60950 A1, A2, A3, A4.
TRT3 security level according to EN60950 A1, A2, A3, A4.

